

# ECLISSE SYNTESIS® LINE ABATIBLE EXTENSIÓN

## APERTURAS

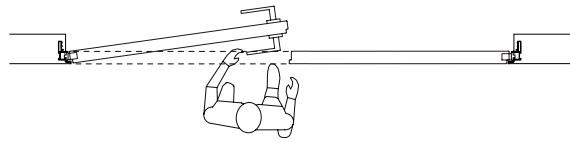

PUERTA EMPUJAR IZQUIERDA - PUERTA DERECHA FIJA



PUERTA IZQUIERDA TIRAR - PUERTA DERECHA FIJA

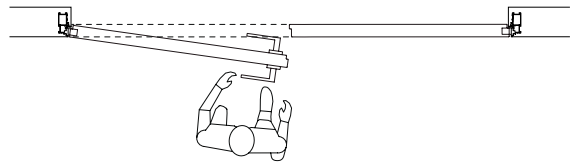

PUERTA DERECHA EMPUJAR - PUERTA IZQUIERDA FIJA

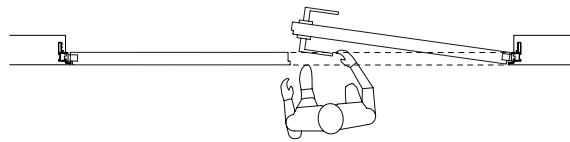

PUERTA DERECHA TIRAR - PUERTA IZQUIERDA FIJA

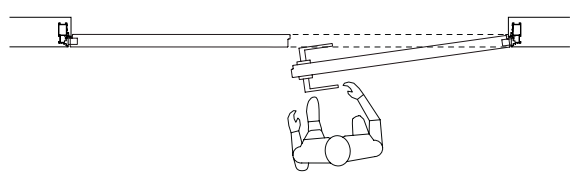

ECLISSE SYNTESIS LINE ABATIBLE EXTENSIÓN disponible solo con travesaño superior.  
La puerta fija se cierra con un pasador (suministrado con el panel de la puerta).

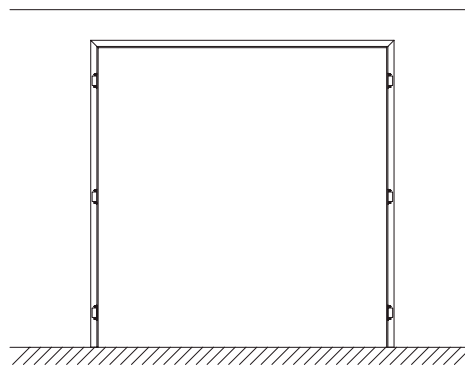
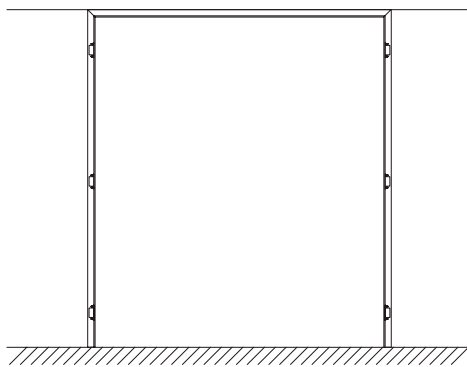

Con travesaño

# ECLISSE SYNTESIS® LINE ABATIBLE EXTENSIÓN

## APLICACIONES

El marco se adapta tanto a las paredes de obra como a las paredes de cartón yeso.

**Paredes de enlucido:** las 6 garras se reciben cementadas en los espacios especiales creados en el muro.

Paredes de placa de yeso: el marco se fija con los tornillos a la estructura metálica a través de los agujeros ya presentes.

### PUERTA IZQUIERDA FIJA

### PUERTA DERECHA EMPUJAR O TIRAR

Marco en la pared de enlucido

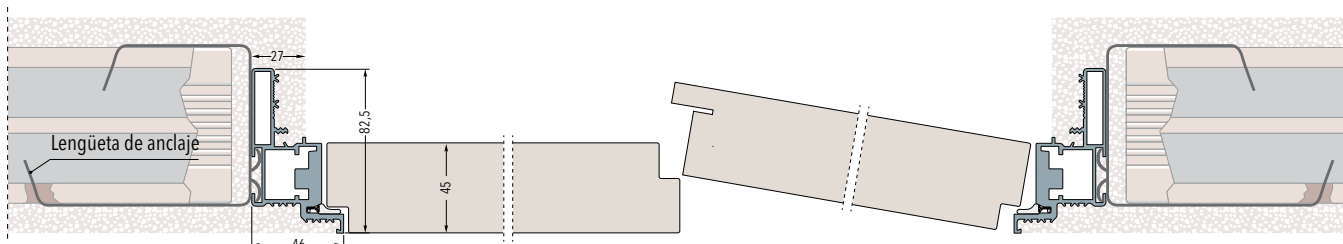

Marco en la pared de placa de yeso - Espesor pared acabada 100 mm

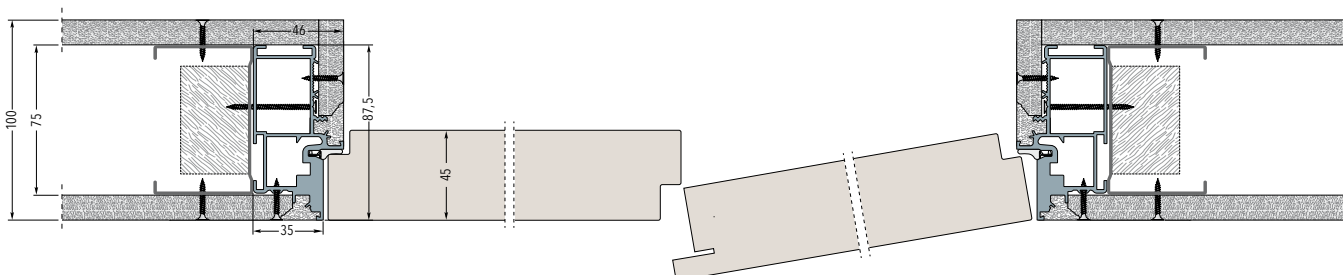

Marco en la pared de placa de yeso con dos placas - Espesor pared acabada 100 mm

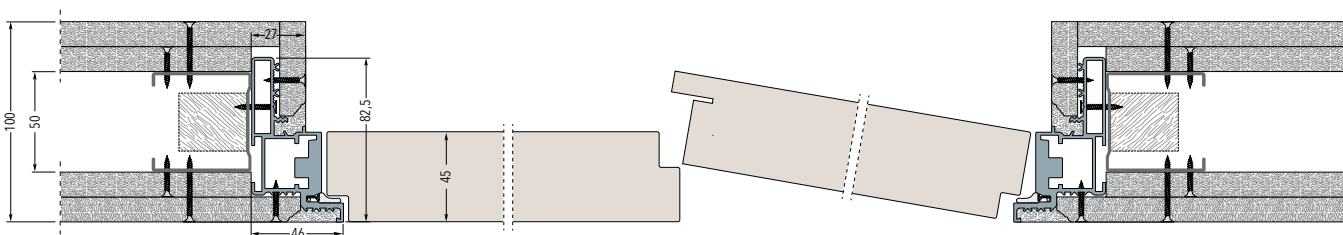

Marco en la pared de placa de yeso con dos placas - Espesor pared acabada 125/150 mm

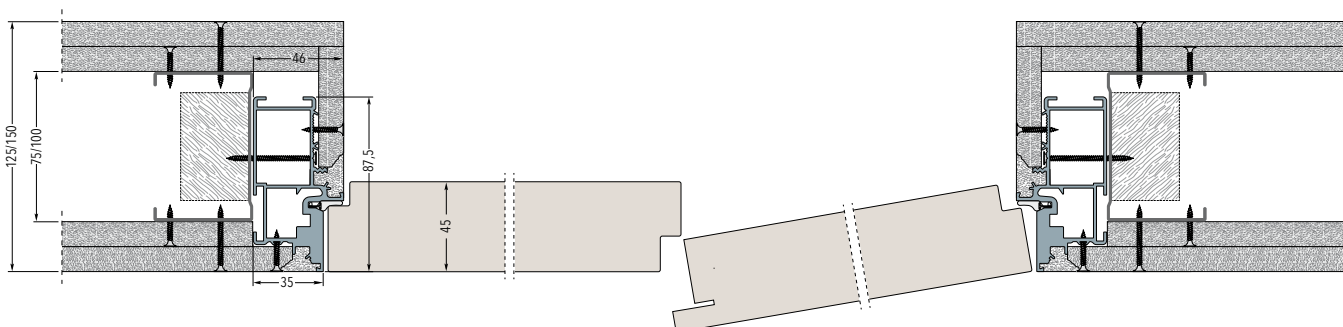

# ECLISSE SYNTESIS® LINE ABATIBLE EXTENSIÓN

## MEDIDAS

### PUERTA EMPUJAR

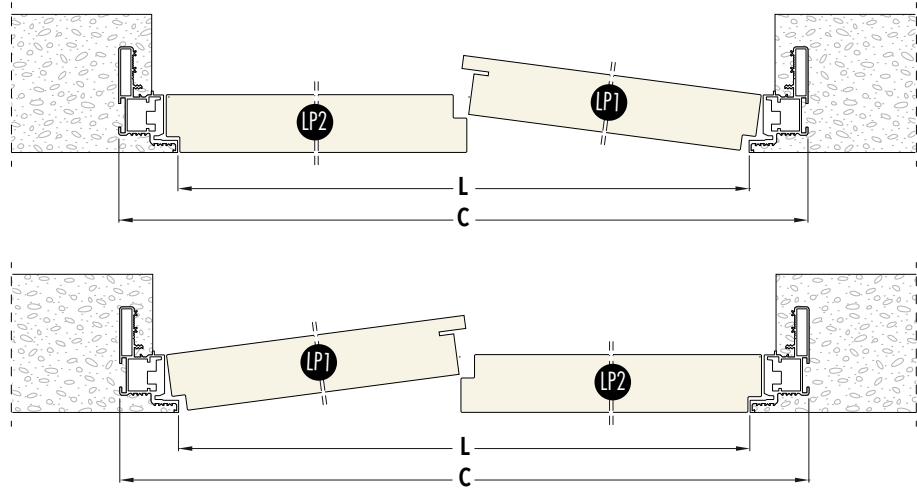
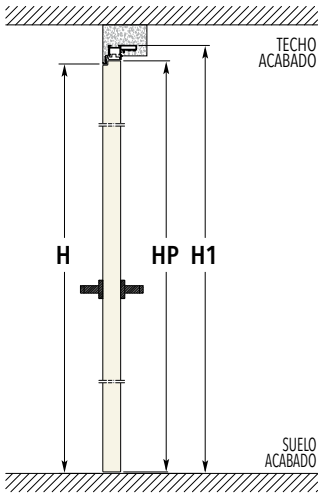

### PUERTA TIRAR

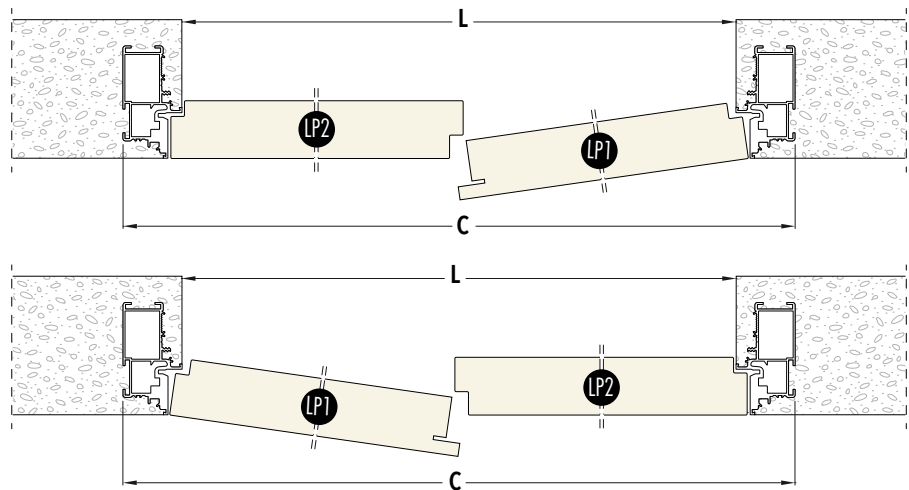
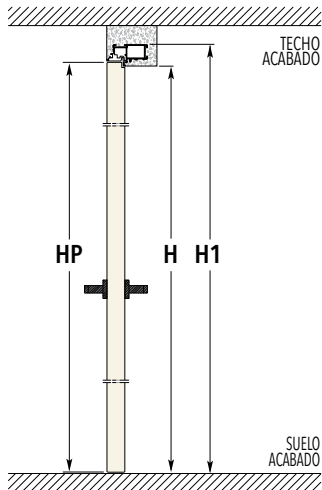

### MEDIDAS - CONTRAMARCO CON TRAVESAÑO

LUZ DE PASO		MEDIDA TOTAL		PANEL PUERTA - ESP. 45 mm		
L	H	C	H1	LP1	LP2	HP
1200	2100/2400	1292	2146/2446	606	616	2104/2404
1300	2100/2400	1392	2146/2446	656	666	2104/2404
1400	2100/2400	1492	2146/2446	706	716	2104/2404
1500	2100/2400	1592	2146/2446	756	766	2104/2404
1600	2100/2400	1692	2146/2446	806	816	2104/2404
1700	2100/2400	1792	2146/2446	856	866	2104/2404
1800	2100/2400	1892	2146/2446	906	916	2104/2404
1900	2100/2400	1992	2146/2446	956	966	2104/2404
2000	2100/2400	2092	2146/2446	1006	1016	2104/2404

Medidas expresadas en mm.

#### NOTAS

- ▶ Intervalos de altura cada 50 mm, de 1650 mm a 3000 mm.
- ▶ La medida total de altura es siempre superior en 46 mm con respecto a la luz H.
- ▶ Disponibilidad de paneles asimétricos (bajo presupuesto).

#### ACCESORIOS

- ▶ Cierrapuertas
- ▶ Bisagra cierrapuerta